

RÅD OCH ANVISNINGAR INBROTTSSKYDD
Skyddsklass 1



Inbrottsskydd - Skyddsklass 1

Du ansvarar för att säkerhetsföreskrifterna för din försäkring är uppfyllda. Om det finns brister i inbrottsskyddet kan det leda till att du helt blir utan ersättning vid ett inbrott. Enligt försäkringsvillkoren ska inbrottsskyddet vara i enlighet med Regler för mekaniskt inbrottsskydd, SSF 200 utgivna av Svenska Stöldskyddsföreningen.

Med hjälp av anvisningar och råd i denna folder kan du kontrollera ditt inbrottsskydd.

Foldern ger exempel på godtagbara utföranden och för vissa delar även anvisningar om lämpliga åtgärder. I foldern finns hänvisningar till Europeiska standarder, Svenska standarder och av Svenska stöldskyddsföreningen (SSF) utgivna normer. Om du står i begrepp att köpa eller montera en ny produkt bör du kontrollera att den uppfyller den standard/norm samt lägst den klass/grade som anges i denna folder. Lättast gör du det via SSF:s hemsida www.ssf.nu, eller via deras kostnadsfria rådgivning på telefon 08-783 75 33. Är du tveksam och behöver råd och hjälp med låsanordningar och annat inbrottsskydd kontaktar du lämpligen en kunnig fackman inom respektive område.

Notera att denna folder inte ersätter säkerhetsföreskrifter som föreskrivits i försäkringsbrev, försäkringsvillkor, besiktningsprotokoll eller särskilt brev. Dessa ska alltid vara uppfyllda. Om säkerhetsföreskrifterna inte följs, kan ersättningen nedsättas och i vissa fall helt bortfalla.

Full ersättning utbetalas dock om samband mellan skadans uppkomst eller omfattning och brister i de angivna säkerhetsföreskrifterna saknas.

Utöver de krav som anges i normerna och reglerna förutsätts att lagar och myndighetsföreskrifter följs.

Innehållsförteckning

1	Allmänt	4
2	Väggar, golv och tak	4
3	Dörr, port och lucka	5
4	Låsning av dörr, port och lucka	6
5	Bakkantssäkring av utåtgående dörr, port och lucka	7
6	Dörrförstärkningsbehör (endast rekommendation)	7
7	Låsning av pardörr, parport och vikport	7
8	Låsning av takskjutport	8
9	Låsning av skjutdörr	8
10	Låsning av fönsterdörr	9
11	Låsning med låsbom	9
12	Låsning med elmanövrerade lås/slutbleck	9
13	Låsning av dörr i utrymningsväg	10
14	Fönster - glasade partier	10
15	Regling av öppningsbart fönster	10
16	Inkrypningskydd (endast rekommendation)	11
17	Smash and grab	11
18	Brandventilator	11
19	Andra öppningar	12
20	Inbrottslarm	13
21	Värdeförvaringsskåp	13
22	Forceringskydd	14

Råd och anvisningar

1 Allmänt

Inbrottskyddet ska verka avskräckande för en eventuell angripare. Tänk på att god belysning och fri insyn även minskar risken för inbrott. Försäkringslokalens omslutningsyta ska ge ett godtagbart skydd mot inbrott och försvåra bortförande av stöldgods. I omslutningsytan ingår väggar, golv, tak samt dörr, port, lucka och fönster med tillhörande lås- och reglingsanordningar. Inbrottskyddets alla delar ska vara i gott skick och monterade enligt tillverkarens anvisningar.

2 Väggar, golv och tak

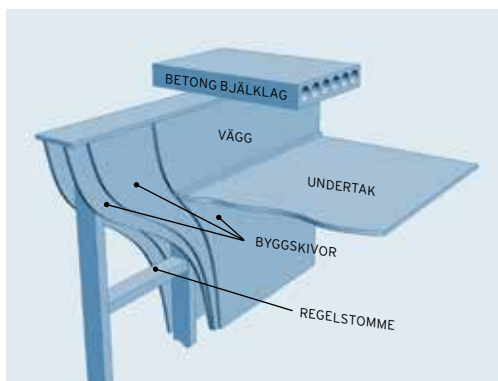

Yttreväggar och yttertak av sten, betong, lättbetong, trä, två lager korrugerad plåt eller kraftiga flerskiktskonstruktioner av blandade material med motsvarande styrka är godtagbara. Väggar certifierade enligt SSF:s norm för inbrottskyddande väggar, lägst klass 1 är godtagbara.

Vägg- och takkonstruktioner med svagare konstruktion ska förstärkas, se nedan. Speciell uppmärksamhet ska iaktas för platta yttertak vilka är lätt åtkomliga från angränsande byggnad, utrymningsvägar eller på annat sätt. Kraven gäller även för innerväggar/skiljeväggar till annan lokal eller utrymme, som till exempel annan hyresgäst, allmänna utrymmen och liknande. Väggar ska sluta tätt mot bärande bjälklag så att överkrypning förhindras.

Godtagbart sätt att förstärka en svagare vägg/tak av till exempel korrugerad plåt, gips eller spånskiva är att:

- mellan två inre lager byggskivor montera en minst 0,8 mm tjock stålplåt eller,
- på insidan montera två stycken, minst 6 mm tjocka, plywoodskivor på befintlig byggskiva.

Plywoodskivorna ska förskjutas i förhållande till varandra, så att genomgående skarvar undviks. Stålplåt alternativt plywoodskivor ska förankras i väggens/takets regler med lämpliga kraftiga skruvar och med ett avstånd av högst 100 mm mellan fästpunkterna. Skruvar ska monteras inifrån den skyddade lokalens insida. Skarvning av plåt- eller plywoodskiva mellan regler får inte förekomma.

Observera att förstärkning ska göras över hela det svaga partiet. Förstärkningskravet gäller inte över 4 meter.

- KONTROLLERAT OCH UPPFYLLT
- EJ AKTUELLT

3 Dörr, port och lucka

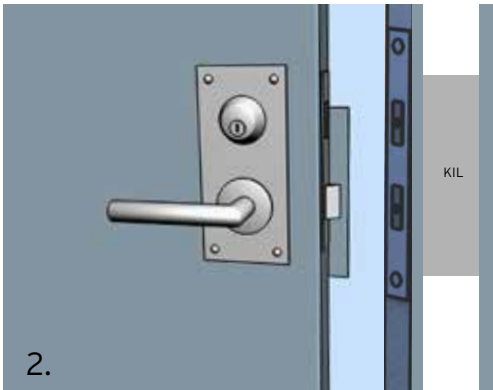
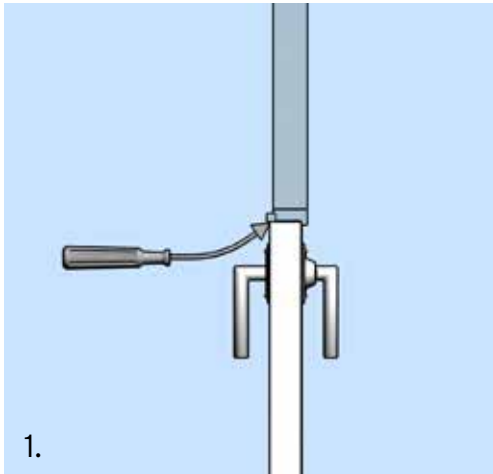

Dörr, port och lucka ska vara i bra skick. De ska vara monterade enligt tillverkarens anvisningar. Med dörr avser dörrblad och dörrkarm.

- Dörrar som är certifierade enligt SS 8173 45, klass 1 eller SS-ENV 1627, klass 2 godtas. Även kraftiga ytterdörrar i trä samt aluminium och plåtdörrar kan godtas.
- Dörrar i aluminium/trä med en eller flera dörrspeglar förstärkes med galler eller 1 mm aluminiumplåt/0,5 mm stålplåt på dörrrens insida. Detta för att försvåra insparkning av speglarna.
- Svaga ytterdörrar av trä ska förstärkas med minst 0,5 mm stålplåt alternativt med 6 mm plywood. Plåten/plywooden ska helst monteras på insidan, täcka hela dörrbladet och fästas så att den inte kan skruvas eller brytas loss.
- Dörrar av stål/plåt, även branddörrar, kan förbättras med brytförsvårande beslag längs hela låssidan så att en negativ brytvinkel erhålls. (Se bild 1)
- När galler/jalusier används som enda inbrottskydd, till exempel som skydd för kundentré i köpcentrum, ska galler/jalusi certifierade enligt SSF:s norm för galler, SSFN 012, Klass 1 alternativt SS-ENV 1627, klass 4 användas. Låsning av galler/jalusi ska ske enligt avsnitt 4.
- I stället för ovan nämnda förstärkningar kan en gallergrind monteras innanför befintlig dörr. Grinden ska vara certifierad enligt SSF:s norm för gallergrind.
- Dörr/grind ska vara stabilt monterad i omslutande vägg så att dörrspringan inte kan vidgas eller hela dörren/grinden kan brytas loss från väggen. Kilning ska alltid finnas mellan slutbleck och vägg samt mellan gångjärn och vägg. (Se bild 2)
- Glas i dörren ska så gott det går undvikas. Detta gäller särskilt om dörren vetter mot en undanskymd plats, som t ex gård, lastkaj eller trapphus. För glasade partier gäller samma krav som för fönster. (Se avsnitt 14.)

- KONTROLLERAT OCH UPPFYLLT
 EJ AKTUELLT

4 Låsning av dörr, port och lucka

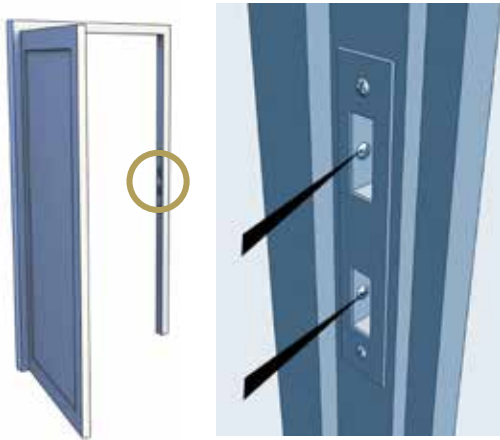

Dörr, port och lucka ska vara låst med godkänd låsenhet bestående av godkänd låskista, låscylinrar/tillhållarpaket och slutbleck. Vanligtvis används lås av tillhållare eller cylinder-typ. Lås och slutbleck ska vara certifierade enligt SS 3522, lägst klass 3. Slutblecket ska vara försett med en skyddande kåpa samt i träkarmar även snedställda skruvar enligt bild.

- KONTROLLERAT OCH UPPFYLLT
 EJ AKTUELLT



Ett lås består av både låshus och spärrmekanism och båda måste vara godkända. Ett lås med enbart fasad eller snedskurenkolv är inte godkänt. Det finns tre olika typer av godkända låshus. Fallregellås - lås med regelkolv och därtill snedställd kolv som manövreras av dörrhandtaget. Regellås - lås med regelkolv. Svängregellås - vanligt i dörrar med smal ramprofil. Med godkänd låsenhet avses certifierat instickslås och slutbleck som uppfyller svensk standard SS 3522 lägst klass 3.

- KONTROLLERAT OCH UPPFYLLT
 EJ AKTUELLT

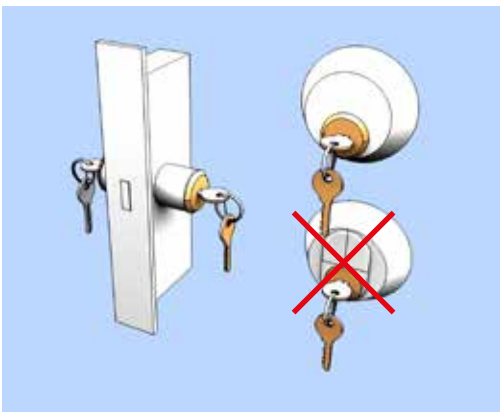

Ett godkänt tillhållarlås ska ha minst sju tillhållare. Ett 7-tillhållarlås har en nyckel med minst nio stycken lika breda "trappsteg". Vissa "trappsteg" har dubbel bredd och räknas som två stycken.

Ett godkänt lås ska från ut- och insidan endast kunna öppnas med nyckel. Ett lås får endast ha vred på insidan om vredet kan spärras eller frikopplas så att låset inte kan öppnas med detta. (För låsning av utrymningsväg se avsnitt 13.). På godkända lås kan nyckeln vridas 360°. Nyckeln får inte lämnas kvar i låset. Ett godkänt cylinderlås har en rund (ej oval) cylinder.

- KONTROLLERAT OCH UPPFYLLT
 EJ AKTUELLT

Även hänglås certifierade enligt SSF:s norm för hänglås, klass 3/grade 4 för invändig låsning respektive klass 4/grade 5 för utvändig låsning godtas. Hänglåsbeslag certifierat enligt SSF:s norm för hänglåsbeslag klass 3/grade 4 för invändig låsning respektive klass 4/grade 5 utvändig låsning ska användas.

Genom att kontrollera märkningen på lås, slutbleck, hänglås, hänglåsbeslag och dörrförstärkningsbehör kan låssmeden upplysa om låsningen i sin helhet är godkänd.

- KONTROLLERAT OCH UPPFYLLT
 EJ AKTUELLT

5 Bakkantssäkring av utåtgående dörr, port och lucka

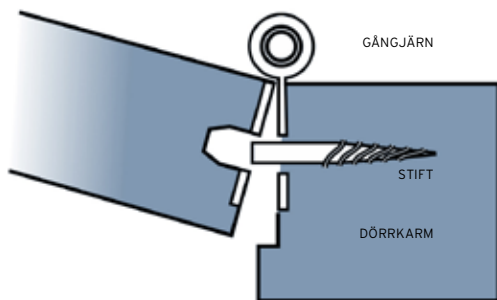

Dörrrens bakkant ska vara säkrad mot utbrytning med en bakkantssäkring. Den består av särskilt bakkantbeslag certifierat enligt SS 3487, klass 2 eller stiftning med minst två karmstift av stål. Stiften placeras i karmen, ett i varje gångjärn och ska gripa in i dörrrens motsvarande gångjärnshalva. Detta gäller både trä- och aluminiumdörrar.

- KONTROLLERAT OCH UPPFYLLT
 EJ AKTUELLT

6 Dörrförstärkningsbehör (endast rekommendation)



Lås i dörr, port, eller lucka av trä ska även ha dörrförstärkningsbehör certifierade enligt SS 3522, klass 4.

Dörrförstärkningsbehörets uppgift är att förstärka dörrbladet vid låset. Behöret, som finns både för tillhållar- och cylinderlås, ska ha minst fyra genomgående skruvförband.

- KONTROLLERAT OCH UPPFYLLT
 EJ AKTUELLT

7 Låsning av pardörr, parport och vikport



Vid pardörr/parport ska den aktiva dörren/porten försees med godkänt lås. Tillhörande slutbleck monteras i den inaktiva dörren/porten. Vikportars aktiva och inaktiva dörrblad ska låsas med invändig spanjolett eller invändig låsbom. (Se avsnitt 11.) Om dörr/portbladen är av trä ska låset ha godkänt dörrförstärkningsbehör. Även slutblecket behöver förstärkas med förstärkningsbehör.

- KONTROLLERAT OCH UPPFYLLT
 EJ AKTUELLT

7 Låsning av pardörr, parport och vikport forts.



Den inaktiva dörr/porten kan låsas på olika sätt:

- spärrande hävarmskantreglar upp- och nedtill,
- låsbar invändig spanjolett med cylinderlås eller med kraftiga påsvetsade vinkel- och plattjärnsbeslag som låses med hänglås certifierade enligt SSF:s norm för hänglås, klass 3/grade 4. Spanjoletten/garageregeln ska vara fastsatt på insidan antingen genom nitning, svetsning eller med kraftiga skruvar/vagnsbult som inte utan avsevärd svårighet kan demonteras,
- genom en invändig eller utvändig låsbom låst med hänglås enligt avsnitt 11.

- KONTROLLERAT OCH UPPFYLLT
- EJ AKTUELLT

8 Låsning av takskjutport



Porten ska, oavsett elektrisk manövrering och spärrning, låsas på något av följande sätt:

- invändigt fabriksmonterat lås bestående av en skjutregel som spärras av ett cylinderlås,
- hänglås certifierad enligt SSF:s norm för hänglås, klass 3/grade 4 monterade just ovan ett av de nedre hjulen i gejdern. Breda portar förses med hänglås i båda skenor,
- invändigt monterade hänglåsbeslag med hänglås certifierad enligt SSF:s norm för hänglås, klass 3/grade 4. Vid utvändig manövrering av låset, se avsnitt 4.
- fabriksmonterat lås certifierat enligt SS3620, klass B.

- KONTROLLERAT OCH UPPFYLLT
- EJ AKTUELLT

9 Låsning av skjutdörr



Skjutdörr ska vara upphängd och styrd så att avlyftning och utpressning förhindras. Skjutdörrar ska låsas i såväl fram- och bakkant mot anslutande dörr, karm/väggparti med godkänt hakregellås enligt SS 3522 lägst klass 3.

- KONTROLLERAT OCH UPPFYLLT
- EJ AKTUELLT

10 Låsning av fönsterdörr

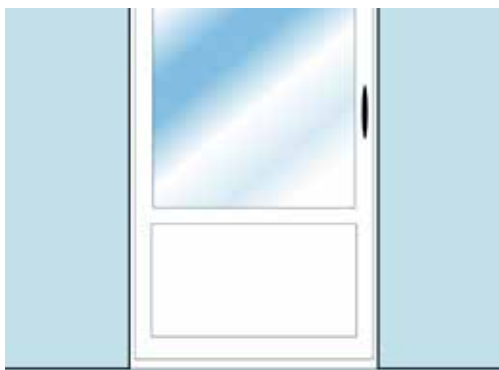

Fönsterdörr bör om möjligt ersättas med en dörr av säkrare kvalitet. (Se avsnitt 3.) Fönsterdörren ska vara låst med låsenhet certifierad enligt SS3620, klass B, eller SS 3522, klass 3 eller säkerhetsspanjolett certifierad enligt SS 3535, klass 3. (Se även avsnitt 6 avseende dörrförstärkningsbehör). Fönsterdörrens nedre parti är ofta av klen utförande och ska därför förstärkas invändigt med 1 mm aluminiumplåt eller 0,5 mm stålplåt alternativt 6 mm plywood. (Se även avsnitt 14 avseende infästning av glaset.)

- KONTROLLERAT OCH UPPFYLLT
 EJ AKTUELLT

11 Låsning med låsbom



Vid låsning med låsbom ska, om möjligt, bommen monteras invändigt. Bommar i nedan angivet utförande godtages:

- Invändig bom certifierad enligt SSF:s norm för hänglåsbeslag/låsbom, klass 3/grade 4 eller utvändig bom certifierad enligt SSF:s norm för hänglåsbeslag/låsbom, klass 4/grade 5. Bom ska låsas med hänglås, eller annan likvärdig låsenhet, se avsnitt 4.
- Invändig stålbom av dimension min. 8x50 mm eller fyrkantör med en dimension av min. 40x40x3 mm som låses med hänglås certifierat enligt SSF:s norm för hänglås, klass 3/grade 4.
(Godtages inte vid låsning av container)
- Utvändig stålbom av dimension min. 10x60 mm eller fyrkantör med en dimension av min. 40x40x5 mm som låses med hänglås certifierat enligt SSF:s norm för hänglås, klass 4/grade 5.
(Godtages inte vid låsning av container)

Vid utvärdig låsning ska bommen vara utförd med skyddande kåpa över hänglåset. Kåpan ska ha motsvarande styrka som hänglåset. Beslagen som fixerar bommen ska ha motsvarande styrka som hänglåsen, vara väl förankrade i karm eller väggparti och i övrigt utförda så att dörr, port eller lucka inte kan öppnas eller bommen lyftas av i låst läge. Vid delad dörr, port eller lucka ska bombeslag finnas svetsade eller bultade på varje del.

- KONTROLLERAT OCH UPPFYLLT
 EJ AKTUELLT

12 Låsning med elmanövrerade lås/slutbleck



Vid låsning med elektromekanisk låsanläggning ska, om möjligt, produkter som är certifierade enligt SSF:s norm för materiel till elektromekanisk låsanläggning användas. Om så inte är möjligt ska ingående låsenheter minst uppfylla fordringar motsvarande klass 3 enligt SS 3522.

- KONTROLLERAT OCH UPPFYLLT
 EJ AKTUELLT

13 Låsning av utrymningsväg

Dörr/fönster i utrymningsväg ska vara låst med godkänd låsenhet, se avsnitt 4. Utrymningslås med vred eller andra utrymningsbehör är inte godkända. Enligt Räddningstjänsten ska dörrar/fönster till eller i en utrymningsväg vara lätta att öppna. För att uppfylla Räddningstjänstens krav på säker utrymning och finns följande godtagbara lösningar:

- Låsning med godkänt lås enligt avsnitt 4, kompletterat med elektrisk låskontroll som kopplas till en för verksamheten viktig funktion.
- Låsning med elmanövrerat godkänt lås enligt avsnitt 12, kompletterat med elektrisk låskontroll som kopplas till en för verksamheten viktig funktion alternativt i kombination med inbrottslarm.

Obs! Räddningstjänstens synpunkter bör inhämtas i varje enskilt fall

- KONTROLLERAT OCH UPPFYLLT
 EJ AKTUELLT

14 Fönster - glasade partier

Fönster och fönsterkarmar samt övriga glasade partier ska vara i gott skick samt utförda och monterade så att de inte, utan avsevärd svårighet, kan lossas ur vare sig fönsterbåge, fönsterlister eller omgivande byggnadsdel. Utvändiga fönsterlister ska vara säkrade med envägsskruvar eller på annat sätt som ger motsvarande skydd mot demontering. För isolerglasrutor godtas även fackmannamässigt utförd montering med beständig fogmassa runt hela glaskanten. Tänk på att fönsterruta eller glasparti monterad med s.k. snäpplist, gummiprofiler eller list med icke säkrade skruvförband och som är åtkomliga utifrån inte godtas. Denna monteringsmetod är vanlig för isolerglasrutor och plastrutor.

- KONTROLLERAT OCH UPPFYLLT
 EJ AKTUELLT

15 Regling av öppningsbart fönster



Öppningsbart fönster ska, oavsett placering, vara stängt och invändigt reglat. Ventilationsfönster ovanför dörr får dock vara öppet om det har inkrypningskydd. För stoppbom gäller att största öppning får vara 150 mm.

- KONTROLLERAT OCH UPPFYLLT
 EJ AKTUELLT

16 Inkrypningskydd (Endast rekommendation)



Inkrypningskydd ska täcka hela den oskyddade ytan och vara placerat på insidan. Fastsättning ska göras i fönsterkarm eller i omgivande väggparti på sådant sätt att demontering inte kan ske utan avsevärd svårighet. Maskvidd på galler får inte överstiga 15x30 cm. Eventuellt öppningsbart inkrypningskydd ska låsas med invändigt monterat hänglåsbeslag och hänglås certifierat enligt SSF:s norm för hänglås, lägst klass 2/grade 3 eller annan likvärdig låsenhet.

- KONTROLLERAT OCH UPPFYLLT
 EJ AKTUELLT

17 Smash and grab



För att erhålla full ersättning för stöldbegärlig egendom* som stjäls utifrån genom krossat fönster, s.k. "smash and grab", krävs skydd innanför glasrutan. Fönstret ska vara skyddat genom ett av följande alternativ:

- galler/rullgaller certifierat enligt SSF:s norm för galler, klass 1 alternativt SS-ENV 1627, klass 4. Maskvidden ska anpassas efter egendomens storlek och form så att föremål inte kan tillgripas genom gallrets öppningar. Låsning av öppningsbart galler/jalusi ska ske med i nvändigt hänglås certifierat enligt SSF:s norm för hänglås, klass 2/grade 3 eller med annan likvärdig låsenhet.
- laminerat glas certifierat enligt SS 22 44 25, klass B1 respektive SS-EN 356, klass P6B.
- polykarbonatskiva certifierat enligt SS 22 44 25, klass B1 respektive SS-EN 356, klass P6B. Alternativt godtas en minst 6 mm tjock polykarbonatskiva. Skydd mot "smash and grab" ska nå minst 2 meter över mark eller annat ståplan. (För montering, se avsnitt 16.)

* Se definition i gällande försäkringsvillkor.

- KONTROLLERAT OCH UPPFYLLT
 EJ AKTUELLT

18 Brandventilator

Finns brandventilator ska den vara stängd och reglad med en endast från insidan åtkomlig reglingsanordning eller ha inkrypningskydd.

Obs! Räddningstjänstens synpunkter bör inhämtas.

- KONTROLLERAT OCH UPPFYLLT
 EJ AKTUELLT

19 Andra öppningar

Finns andra oskyddade öppningar i omslutningsytan, till exempel ventilationskanal eller ventilationsöppning som är större än 15x30 cm ska de ha inkrypningskydd certifierat enligt SSF:s norm för galler, klass 3 alternativt SS-ENV 1627, klass 4.

- KONTROLLERAT OCH UPPFYLLT
 - EJ AKTUELLT
-

Om du är osäker på ditt inbrottsskydd kontakta en auktoriserad låssmed eller annan sakkunnig inom området

Kompletterande skyddsåtgärder

20 Inbrottslarm

För att förbättra inbrottskyddet kan en inbrottslarmanläggning monteras. Larmanläggning är i vissa fall ett krav för att försäkringen ska gälla. Larmanläggning ska vara utförd enligt SSF 130 samt monterad av en certifierad anläggarfirma. Larmöverföring ska ske till godkänd larmcentral för väktare/polisinsats.

Som komplement kan larmanläggningen utökas med överfallslarm samt övervakad larmöverföring till larmcentralen. Vid övervakad larmöverföring får larmcentralen en signal om sabotage eller annat fel på larmöverföringen. Övervakad larmöverföring kan ske både trådlöst eller med fast teleledning.

- KONTROLLERAT OCH UPPFYLLT
 EJ AKTUELLT

21 Värdeförvaringsskåp

Pengar och värdehandlingar ska förvaras i ett inbrottsklassat skåp.

Om pengar eller värdehandlingar, t.ex. telefonkort eller lotter, lämnas kvar i företagets lokaler efter arbetstidens slut ska de förvaras i ett inbrottsklassat skåp (värdeskåp, säkerhetsskåp eller kassaskåp). Skåp ska vara i enlighet med försäkringsbrevet och vara godkänt för det i försäkringsbrevet angivna beloppet. Klassificeringen framgår av den skylt som finns på skåpdörrens insida och information om vilket belopp skåpet är godkänt för kan erhållas från tillverkaren.

Nyckeln får inte finnas kvar i lokalen efter arbetstidens slut.

DEFINITION AV PENGAR, VÄRDEHANDLINGAR OCH VÄRDEBEVIS

- kontanter, lottsedlar och gällande frimärken
- värdehandlingar som är obligationer, kuponger, växlar, checkar eller försäljningsnotor
- andra fordrings- och värdebevis, t.ex. telefon- och parkeringskort, färd- och inträdesbiljetter samt månads- och årskort. Som värdebevis räknas inte bank- eller kreditkort.

Vad är en värdeförvaringsenhet?

SÄKERHETSSKÅP

Säkerhetsskåp är klassade enligt 1 standard SS3492. Skåpet ska motstå angrepp med olika verktyg av kraftigare typ (t.ex. bräckjärn, slägga, bultsax) under minst 10 minuter. Skåpet, som inte har brandisolering, har en plåttjocklek om 4 mm. Lämplig förvaring för pengar och värdehandlingar upp till 50 000 kr, tobak, nycklar, bärbara datorer och dyrbara instrument. Säkerhetsskåp ska bultas enligt tillverkarens föreskrifter.

KASSASKÅP

Samma som ett säkerhetsskåp och klassat enligt SS3493, med den skillnaden att skåpet även har ett visst brandskydd.

VÄRDESKÅP

Värdeskåp är avsett för förvaring av pengar och värdehandlingar samt stöldbegärlig egendom av t ex guld och ur. På grund av skåpets konstruktion ger skåpet även ett visst brandskydd.

STANDARD FÖR VÄRDESKÅP BEROENDE PÅ TILLVERKNINGSÅR

Det finns fem olika standarder för värdeskåp beroende på tillverkningsår.

1. Europeisk standard EN 1143 - skåp som har en grade 0-7 beroende på skåpets kvalitet. Standarden började gälla 1997 och gäller fortfarande. Föreskriver att skåp med en vikt som understiger 1000 kg ska förankras i golv.
2. LPS 1183 skåp - skåp som har en grade 0 - 7 beroende på skåpets kvalitet. Standarden fanns 1994 - 1997.
3. SS 3150 - skåp som har en exakt skyddsvärdepoäng, t.ex. 40 eller 86. Beteckningen 86-125 anger att skåpet har 86 skyddsvärdepoäng och att skåpets invändiga höjd är 125 cm. Standarden fanns 1988 - 1994.
4. SS 3000 - skåp som är klassificerade i olika intervall, t.ex. 60-80 skyddsvärdepoäng. Standarden fanns 1978 - 1988.
5. SIS 83 75 01 - skåp med beteckning V1, V2, V2S och V3. Standarden fanns 1965 - 1978.

STANDARD VÄRDESKÅP SOM TILLVERKAS IDAG

Idag tillverkas värdeskåp enligt den europeiska standarden EN-1143 som har en grade-indelning beroende på skåpets kvalitet och motståndskraft för inbrott. Tidigare standarder var indelade i olika poäng.

Vilken standard som gäller för ett värdeskåp framgår av den skylt som är fastsatt på insidan av skåpdörren. Saknas skylt, är skåpet inte något värdeskåp.

- KONTROLLERAT OCH UPPFYLLT
 EJ AKTUELLT

22 Forceringsskydd

Som skydd mot forcering av entréer med fordon kan till exempel armerade betongpelare placeras runt entréerna. Pelarna bör ha en diameter av minst 200 mm och grävas ned minst 500 mm. Pelarens höjd ska vara minst 1 000 mm över markyta och placeras minst 2 000 mm från entrédörren. Inbördes avstånd mellan pelare och avstånd mellan pelare och vägg ska vara max 1 300 mm för att hindra att man kör mellan pelarna/väggen. Även andra konstruktioner med ett likvärdigt skydd kan användas.

- KONTROLLERAT OCH UPPFYLLT
 EJ AKTUELLT